

Schnittansicht / Sectional view

TM620.0

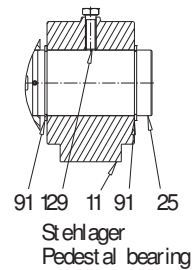

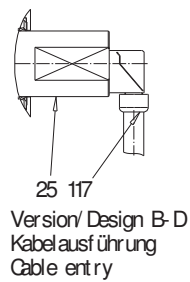
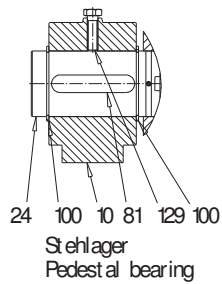
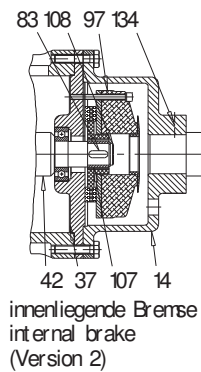
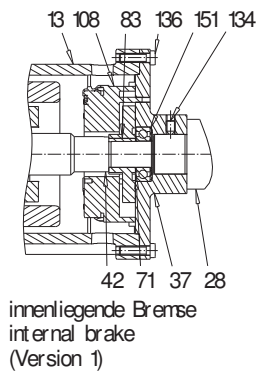
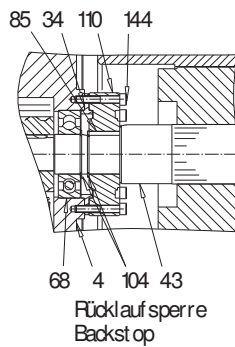
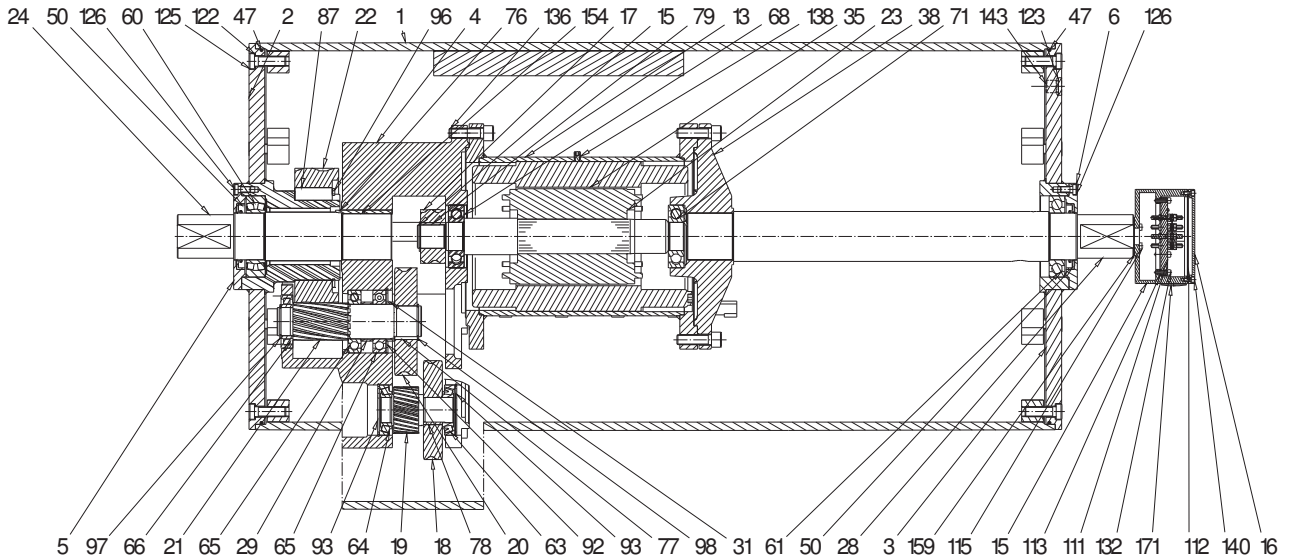
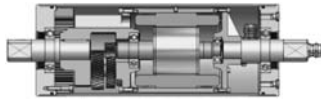

Einzelteilliste / spare parts list

| Pos. | Bauteil / component part | Pos. | Bauteil / component part | Pos. | Bauteil / component part |
|------|--|-------|--|------|--|
| 1 | Trommelkörper / drum shell | 66 | Wälzlager / bearing | 122 | Kupferscheibe / copper shim |
| 2 | Trommellagerschild / drum endshield | 68 | Wälzlager / bearing | 123 | Kupferscheibe (Verschlussssch.) / copper shim |
| 3 | Trommellagerschild / drum endshield | 71 | Wälzlager / bearing | 125 | Schraube / screw |
| 4 | Getriebeträger / gear box | 75 | Stützscheibe / supporting ring | 126 | Schraube / screw |
| 5 | Druckdeckel / bearing cover | 76 | Passfeder / key | 127 | Schraube / screw |
| 6 | Druckdeckel / bearing cover | 77 | Passfeder / key | 128 | Gewindestift / grub screw |
| 7 | Labyrinthdichtung / labyrinth seal | 78 | Passfeder / key | 129 | Schraube / screw |
| 8 | V-Ringdichtung / V – ring seal | 79 | Passfeder / key | 132 | Schraube / screw |
| 9 | Labyrinthdichtung / labyrinth seal | 80 | Passfeder / key | 134 | Gewindestift / grub screw |
| 10 | Stehlager / pedestal bearing | 81 | Passfeder / key | 135 | Schraube / screw |
| 11 | Stehlager / pedestal bearing | 83 | Passfeder für Bremse / key for brake | 136 | Schraube / screw |
| 12 | Zwischenring / intermediate ring | 85 | Passfeder für Rücklaufsperrung / key for Backstop | 138 | Gewindestift / grub screw |
| 13 | Statorgehäuse / stator housing | 87 | Passfeder / key | 139 | Schraube / screw |
| 14 | Bremsdeckel / cover for brake | 90 | Sicherungsring / circlip | 140 | Schraube / screw |
| 15 | Klemmenkastengehäuse / terminal box | 91 | Sicherungsring / circlip | 141 | Schraube / screw |
| 16 | Klemmekastendeckel / terminal box-cover | 92 | Sicherungsring / circlip | 142 | Schraube / screw |
| 17 | Ritzel 1. Stufe / pinion 1. stage | 93 | Sicherungsring / circlip | 143 | Verschlusssschraube / locking screw |
| 18 | Stirnrad 1. Stufe / helical 1. stage | 94 | Sicherungsring / circlip | 144 | Schraube / screw |
| 19 | Ritzelwelle 2. Stufe / pinion shaft 2.stage | 95 | Sicherungsring / circlip | 147 | Zylinderstift / cylindrical pin |
| 20 | Stirnrad 2. Stufe / helical 2.stage | 96 | Sicherungsring / circlip | 150 | Gewindestift / grub screw |
| 21 | Ritzelwelle 3. Stufe / pinion shaft 3. stage | 97 | Sicherungsring für Bremse / circlip for brake | 151 | Wälzlagerausgleichscheibe / shim ring |
| 22 | Hohlrad 3. Stufe / hollow shaft 3. stage | 98 | Sicherungsring / circlip | 152 | Wälzlagerausgleichscheibe / shim ring |
| 23 | Läufer komplett / rotor complete | 99 | Sicherungsring / circlip | 153 | Erdungsmarke / grounding plate |
| 24 | Abtriebswelle / Vorderwelle / output shaft | 100 | Sicherungsring / circlip | 154 | Spannhülse / adapter sleeve |
| 25 | Anschlusswelle/Hinterwelle / connection shaft | 102 | Sicherungsring / circlip | 155 | Spannhülse / adapter sleeve |
| 27 | Anschlusskopf / connection head | 103 | Sicherungsring / circlip | 156 | Toleranzring / distance ring |
| 29 | Distanzring / distance ring | 104 | Sicherungsring für Rücklaufsperrung / circlip for backstop | 159 | Flachdichtung / gasket |
| 31 | Distanzring / distance ring | 105 | Sicherungsring / circlip | 160 | Sonnenrad 1. Stufe / sun gear 1. stage |
| 34 | Distanzscheibe für Rücklaufsperrung / washer for reverse lock | 106 | Reibscheibe für Bremse / friction disk for brake | 161 | Sonnenrad 2. Stufe / sun gear 2. stage |
| 35 | Stator komplett / stator complete | 107 | Mitnehmer für Bremse / driver for brake | 162 | Planetenrad 1. Stufe / planet gear 1. stage |
| 36 | Motorlagerschild-Getriebeseite / motor endshield | 108 | Bremse komplett (Magnetteil) / brake complete | 163 | Planetenrad 2. Stufe / planet gear 2. stage |
| 37 | Motorlagerschild für Bremse / endshield for brake | 110 | Rücklaufsperrung / Freilauf / backstop | 164 | Planetenenträger 1. Stufe / pinion cage 1. stage |
| 38 | Motorlagerschild / endshield | 111 | Klemmbrett mit Zubehör/terminal board | 165 | Planetenenträger 2. Stufe / pinion cage 1. stage |
| 42 | Läufer komplett für Bremse / rotor complete for brake | 112 | Flachdichtung / gasket | 166 | Mitnahmescheibe / driving cam |
| 43 | Läufer komplett für Rücklaufsperrung / rotor complete for reverse lock | 113 | Flachdichtung / gasket | 167 | Scheibe / washer |
| 47 | O-Ring (für Trommellagerschild) / O-ring | 114 | Spaltdichtung / Nilos-Ring / | 168 | Abdeckscheibe für Kabel / cover disk for cable |
| 50 | Wellendichtring / shaft seal | 115 | Verschraubung für Klemmenkasten / bolting for terminal box | 169 | Klemmbügel / Federring / snap ring |
| 51 | Wellendichtring / shaft seal | 116 | Kabelverschraubung / cable gland | 170 | Scheibe / washer |
| 60 | Wälzlager / bearing | 117 | Kabelverschraubung / cable gland | 171 | Verschlusssschraube / locking screw |
| 61 | Wälzlager / bearing | 117.1 | Reduzierstück / Erweiterung / reducing nipple | 172 | Distanzbuchse (Doppellagerung) / bearing spacer |
| 63 | Wälzlager / bearing | 118 | Dichtung für Kabel / seal for cable | 174 | Abdeckscheibe Edelstahl / cover disk stainless steel |
| 64 | Wälzlager / bearing | 119 | Druckbuchse / pressure bushing | | |
| 65 | Wälzlager / bearing | 120 | Passscheibe für Kabelabdichtung / shim ring for cable seal | | |

Bei Ersatzteilbestellung ist die Motornummer anzugeben. Ist auf dem Motor kein Leistungsschild vorhanden, so kann die Nummer an den Wellenenden abgelesen werden.

In case that you need spare parts it is necessary to inform us about the motor number. You will find this number on the type plate or/and on the end of one shaft.